



Easy Robot Støvsuger Brugsanvisning

Model – MFR01



EasyClean ApS forbeholder sig retten til at ændre produktet, emballagen eller dokumentationen som en del af vores løbende optimering.

Tak for købet

Kære Kunde

Tak, fordi du valgte Easy RobotStøvsuger.
Gør dig klar til en nemmere og mere effektiv rengøring.
Vi anbefaler, at du læser brugsanvisningen grundigt igennem, inden du bruger robotstøvsugeren.

Hos EasyClean ved vi, hvor meget god kundeservice betyder. Derfor er det vores højeste prioritet at levere kundeservice i topklasse – hver gang og hver dag.

Du er altid velkommen til at kontakte os på mail:
info@easyclean.dk

3-i-1 rengørings typer

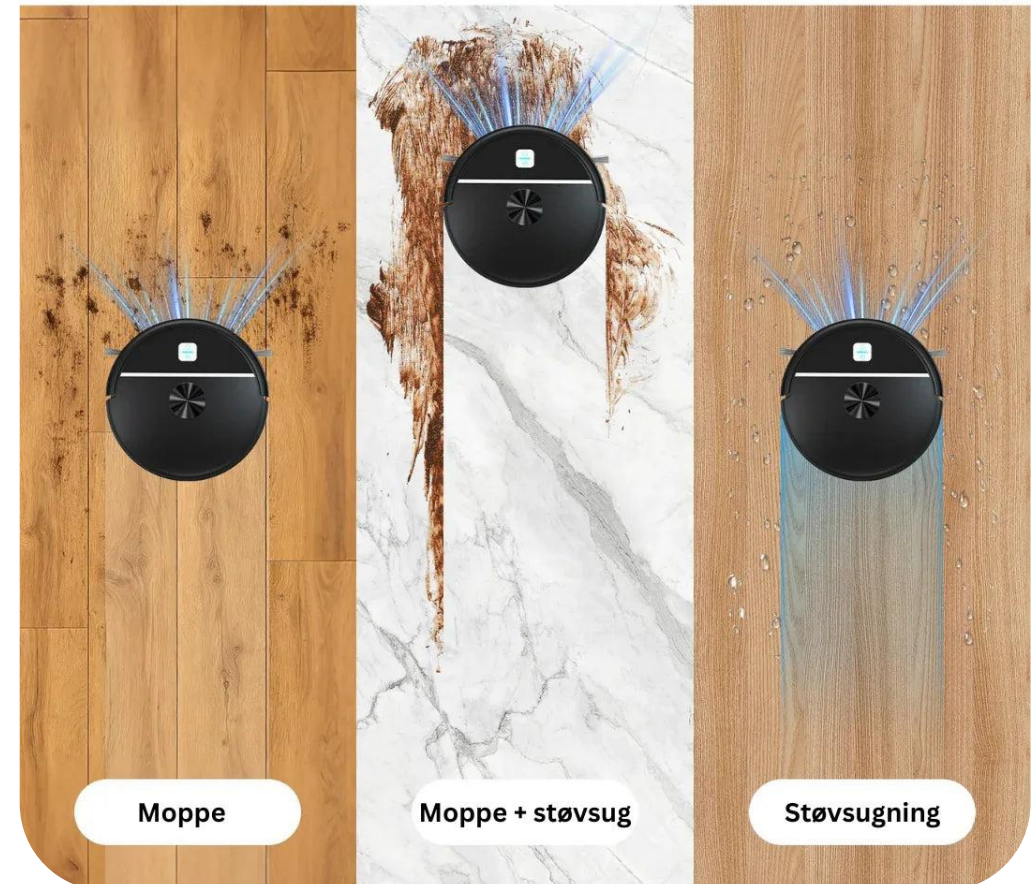

Indholdsfortegnelse

Sikkerhedsinstruks _____	4-6
Produkt oversigt _____	7
Produkt beskrivelse _____	8-9
Vejledning _____	10
Brug _____	10-15
Vedligeholdelse _____	16-17
Fejlfinding _____	18-19
Specifikationer _____	20
Kontakt _____	21

Sikkerhedsinstruks

Ved opsætning, brug eller vedligeholdelse af produktet bedes du træffe følgende forebyggende sikkerhedsforanstaltninger for at reducere risikoen for skader på produktet.

Inden brug bedes du læse alle sikkerheds- og betjeningsinstruktioner.

- Gem venligst denne brugsanvisning til fremtidig brug.
- Vær opmærksom på alle advarsler på produktet, batteriet og ladestationen.
- Følg alle instruktioner under afsnittene "Betjening af produktet" og "Brug af produktet".
- Hvis strømadapterens overflade eller ledning er beskadiget, må den ikke udskiftes; har den en beskadiget ledning eller stik, skal den kasseres.
- Produktet skal tilsluttes en standardstikkontakt. Brug det ikke med en strømadapter fra et andet produkt, uanset type, da garantien i så fald bortfalder.
- Advarsel: Batteriet er et lithiumbatteri med en maksimal ladespænding på 16,6V og en nominel kapacitet på 16,6V. Brug af andre batterier kan forårsage personskade. Hvis batteriet skal udskiftes, bedes du kontakte vores kundeservice.
- Før længere tids opbevaring eller transport skal produktet adskilles og batteriet tages ud.
- Før produktet kasseres, skal batteriet tages ud: Fjern skruerne på batterirummets dæksel, tag dækslet af, og afmonter batteriet via det frakoblede lynstik.
- Advarsel om kemiske stoffer: Hvis batterielektrolyt lækker, skal det holdes væk fra hud og øjne. I tilfælde af utilsigtet kontakt med hud eller øjne, skyl med rigeligt rent vand og søg læge. Transportér og bortskaf batteriet i overensstemmelse med lokale love og regler.
- Brand-/eksplosionsfare: Batteriet må ikke klemmes eller skilles ad; udsæt ikke batteriet for varmekilder såsom direkte sollys.
- Beskyt batteriet mod ild, kortslutning og mekaniske stød. Kontakt de lokale renovationsmyndigheder og følg de lokale regler for genbrug og bortskaffelse af batterier.
- Produktet er ikke et legetøj. Undlad at sidde eller stå på det. Hold børn og kæledyr væk fra produktet, når det er i brug.

Sikkerhedsinstruks

Ved opsætning, brug eller vedligeholdelse af produktet bedes du træffe følgende forebyggende sikkerhedsforanstaltninger for at reducere risikoen for skader på produktet.

Inden brug bedes du læse alle sikkerheds- og betjeningsinstruktioner.

- Brug kun produktet indendørs.
- Brug ikke et ikke-genopladeligt batteri. Brug udelukkende det originale, genopladelige batteri. Hvis batteriet skal udskiftes, bedes du købe et originalt batteri gennem vores kundeservice.
- Brug og opbevar produktet ved stuetemperatur.
- Sprøjt eller plask ikke vand på produktet.
- Brug ikke andre strømkabler. Ved behov for udskiftning af strømkablet bedes du kontakte vores kundeservice for at få et kabel, der overholder den gældende lokale lovgivning.
- Brug ikke produktet til at opsamle skarpe genstande, glas eller brændende/rygende genstande. Læg ikke batteriet i væske.
- Brug ikke produktet til at fjerne blegemidler, maling, andre kemikalier eller våde genstande.
- Inden du bruger produktet, bedes du fjerne tøj, papir, hængende gardiner, strømkabler, skrøbelige genstande og lignende fra gulvet.
- Hvis produktet kører over et strømkabel og trækker i det, kan den genstand, kablet er tilsluttet, blive trukket ned fra bordet eller hylden.
- Før du bruger produktet i et rum med adgang til en altan, skal du opsætte en fysisk barriere ved altanen for at sikre forsvarlig brug.
- Placer ikke genstande ovenpå produktet.
- Hold afstand til produktet, når det arbejder.
- Brug ikke produktet på gulve med blottede stikkontakter.
- Brug kun produktet på plane, hårde gulve. Brug på ru og ujævne gulve kan beskadige både produktet og gulvet.
- Produktet er designet til at rengøre gulve uden at ridse dem. Det anbefales dog altid at teste det på et lille, afgrænset område først for at sikre, at der ikke opstår ridser under brug.

Sikkerhedsinstruks

Ved opsætning, brug eller vedligeholdelse af produktet bedes du træffe følgende forebyggende sikkerhedsforanstaltninger for at reducere risikoen for skader på produktet.

Inden brug bedes du læse alle sikkerheds- og betjeningsinstruktioner.

Batteri - Lithiumbatteri

Vigtigt tip: Både lithiumbatterier og produkter, der indeholder lithiumbatterier, skal transporteres som angivet. Hvis produktet skal transporteres i forbindelse med reparation, rejse eller af andre årsager, bedes du overholde følgende retningslinjer for transport:

- Tag batteriet ud af produktet.
- Sæt et stykke tape på hver af batteriets poler.
- Placer batteriet med tapen i batterirummet, og luk dækslet til batterirummet.
- Før produktet transporteres, skal det pakkes i den originale emballage eller en anden passende emballage.
- Produktet må ikke transporteres med fly, men skal transporteres over land.

Opbevaring af batteri

- Før du fjerner produktet fra lade stationen for at opbevare det, skal du tage batteriet ud.
- Både produktet og batteriet skal opbevares på et køligt og tørt sted.

Produkt oversigt



Easy Robotstøvsuger x 1

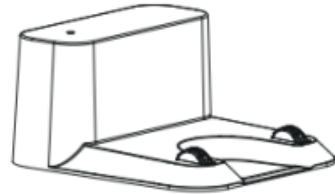

Ladestation x 1

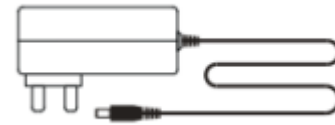

Strømadapter x 1

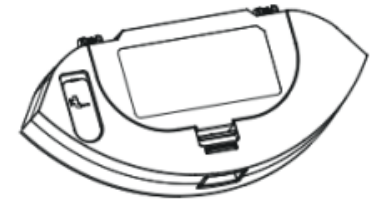

2-i-1 vandtank x 1



Sidebørste x 2



Vaskbar moppeklud x 1



Moppeholder x 1



Fjernbetjening x 1
(Brug 2 AAA-batterier)



Rengøringskniv x 1

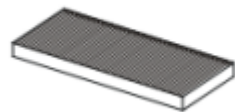

Filter x 1

Produkt beskrivelse

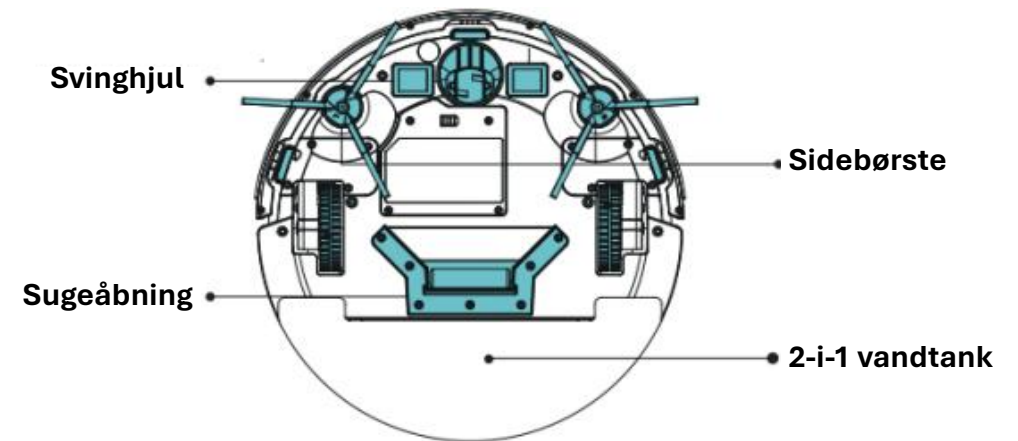
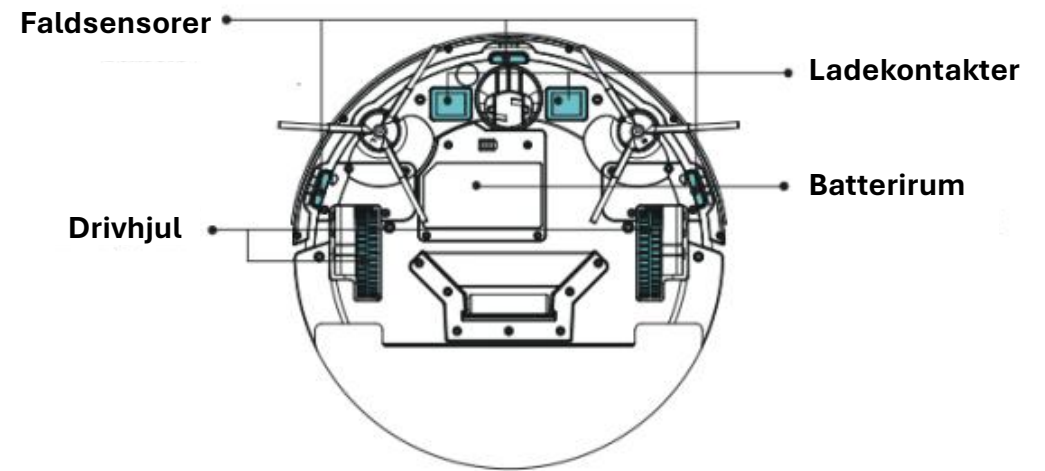
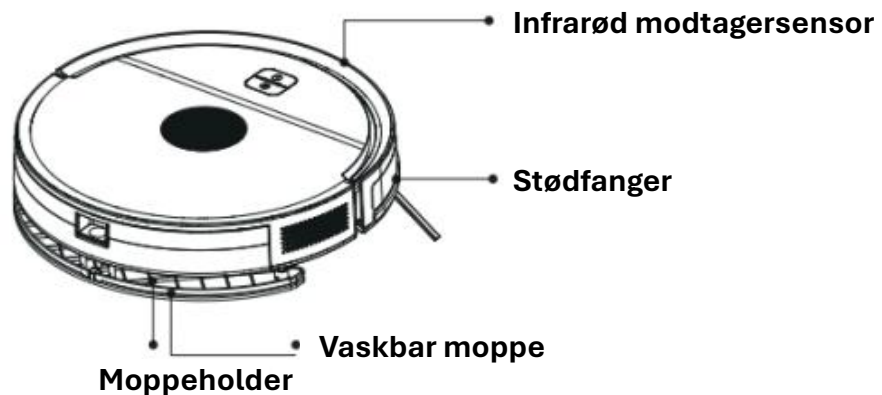
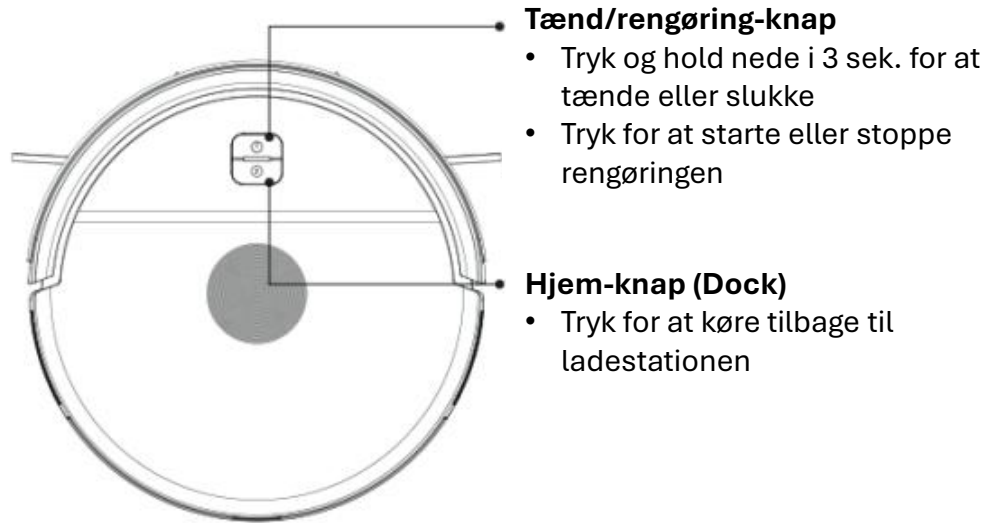

Produkt beskrivelse

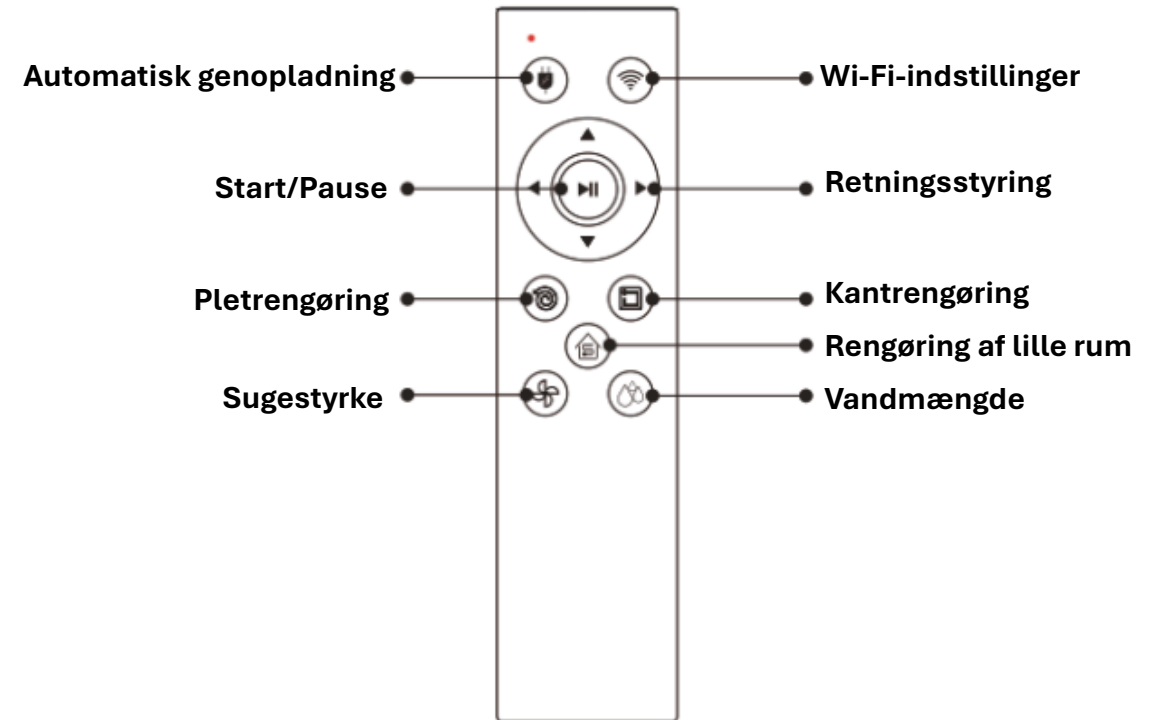
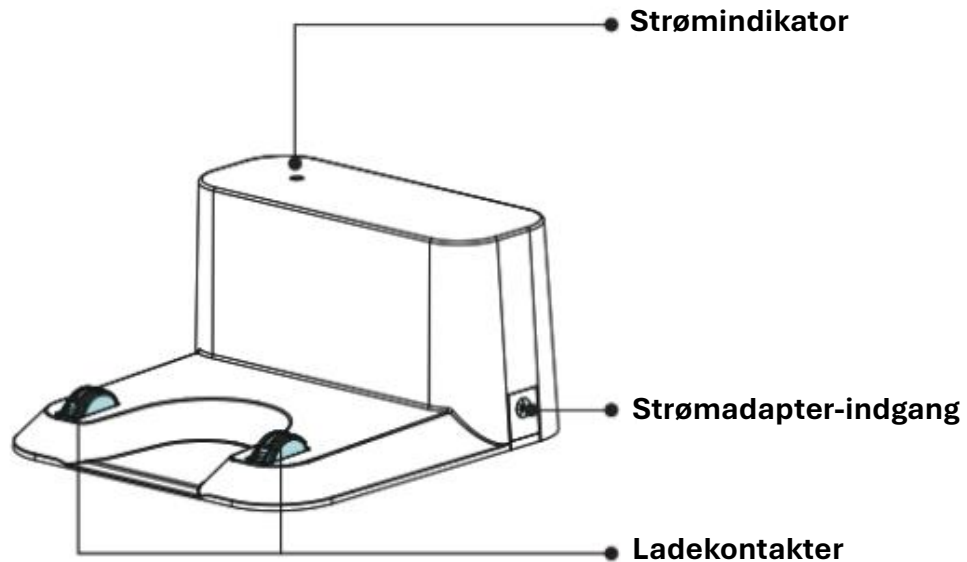

LED-lys	Status	
Start/Stop-knap	Blå	Standby/Kører
	Blinker blå	Konfigurerer netværk
	Lyser/Blinker rød	Fejl/Unormal tilstand
Opladningsknap	Orange	Lavt batteri/Kører til opladning
	Blinker orange	Oplader
	Lyser/Blinker rødt	Fejl/Unormal tilstand

Tip: Før du bruger fjernbetjeningen for første gang, skal du isætte to AAA-batterier og sikre dig, at polerne vender rigtigt.

Brug fjernbetjeningen i en afstand af 0 til 5 meter, og ret den direkte mod produktet.

Produkt vejledning

Anbefalede forberedelser inden rengøring

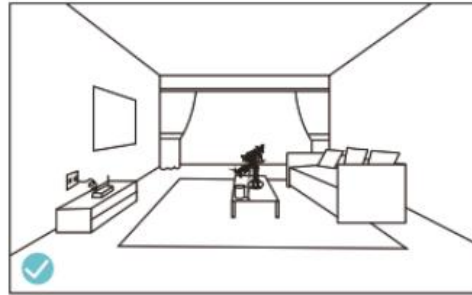
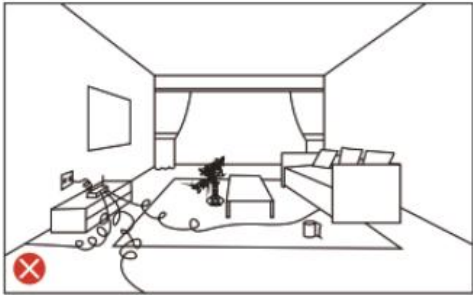

Før du bruger produktet, bedes du fjerne tøj, papir, snore, strømkabler og andre skrøbelige genstande fra gulvet. Hvis produktet kører over eller vikles ind i et strømkabel, kan det trække i kablet og få den tilsluttede genstand til at falde ned fra bordet eller hylden.

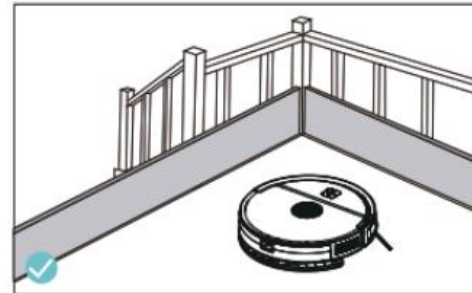
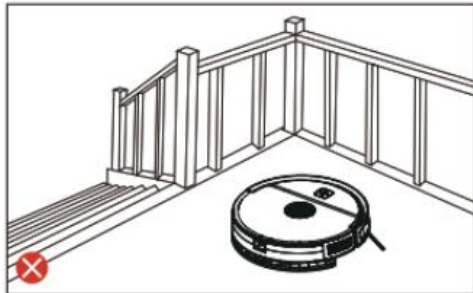

Før du bruger produktet i et rum med adgang til en altan, skal du opsætte en fysisk barriere ved altanens kant for at forhindre produktet i at køre derud, så du sikrer en forsvarlig brug.

Produkt brug

Hurtig start

1.1 Placering af ladestation

- Placer ladestationen fladt på gulvet helt op mod en væg.

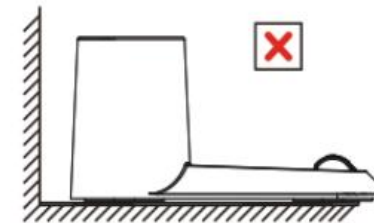
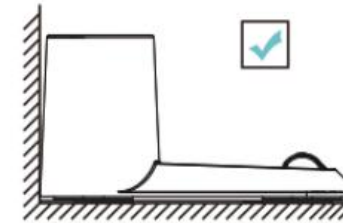

Hurtig start 

Produkt brug

1.2 Placer ladestationen op ad en væg, så der ikke er noget mellemrum imellem dem. Sørg for at have 2 meters friplads foran ladestationen og 1 meters friplads på hver side.

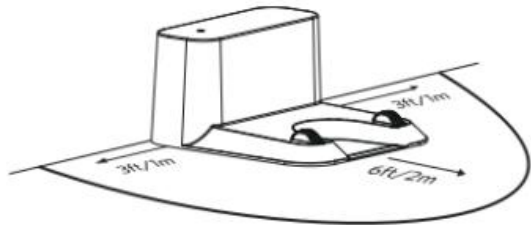

1.3 Tilslut strømadapterens stik til ladestationens indgang, og sæt den anden ende i en stikkontakt på væggen.

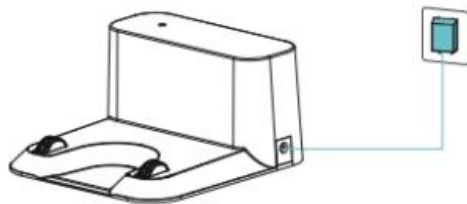

Tip: Sørg for, at LED-indikatoren lyser, når ladestationen er tilsluttet strøm, da hovedenheden ellers ikke vil blive opladet automatisk.

2.1 Aktivering af hovedenheden

Placer hovedenheden på ladestationen (som skal være tilsluttet strøm), og sørg for, at ladestationens metalliske ladekontakter har kontakt med de metalliske ladekontakter i bunden af hovedenheden. Derefter tænder hovedenheden automatisk, afgiver tre bip, og knapindikatoren lyser, hvilket bekræfter, at hovedenheden er aktiveret korrekt.

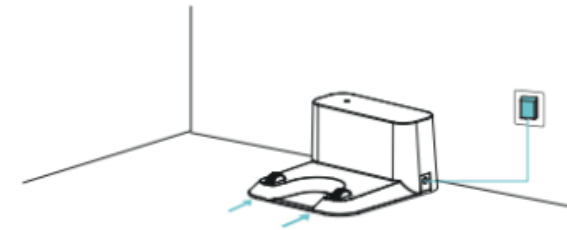

2.2 Placer produktet på et fladt, indendørs gulv, og fjern beskyttelseskilerne i begge ender af stødfangeren.

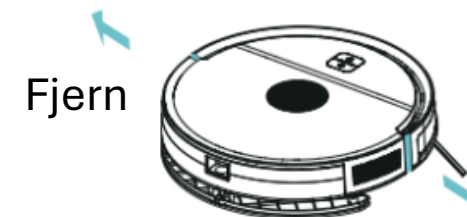

Produkt brug

2.3 Tænd/sluk (Power on/off)

- Tænd:** Når robotten er slukket, skal du trykke og holde tænd/sluk-ikon-knappen nede i 3 sekunder, indtil tænd/sluk-ikon-lyset lyser konstant.
- Sluk:** Når robotten er tændt, skal du trykke og holde tænd/sluk-ikon-knappen nede i 3 sekunder, indtil tænd/sluk-ikon-lyset slukker.

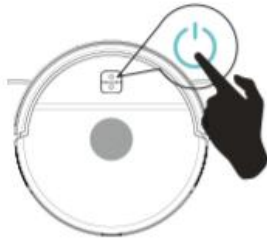

2.4 Automatisk genoplading (Automatic Re-charging)

- Når robotten kører, kan du trykke på hjem-ikon-knappen på robotten eller stik-ikon-knappen på fjernbetjeningen, hvorefter robotten kører tilbage til ladestationen for at lade op.

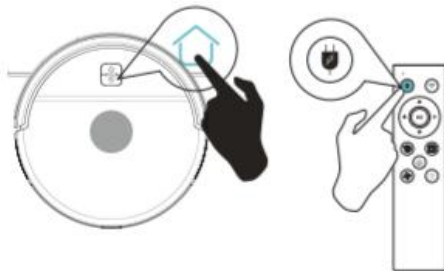

2.5 Start/Stop rengøring (Start/Stop cleaning)

- Start rengøring:** Når robotten er i standby, skal du trykke på tænd/sluk-ikon-knappen på robotten eller Play/Pause-ikon-knappen på fjernbetjeningen for at starte en automatisk rengøring.
- Stop rengøring:** Når robotten kører, skal du trykke på tænd/sluk-ikon-knappen på robotten eller Play/Pause-ikon-knappen på fjernbetjeningen for at sætte robotten på pause.

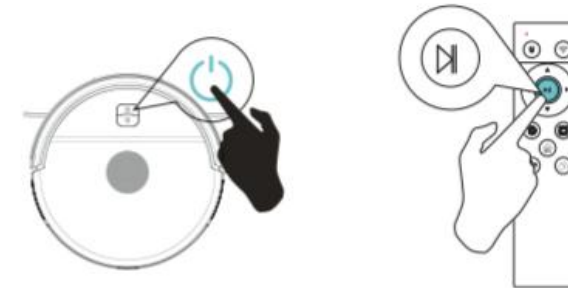

3. Rengøringstilstand (Cleaning mode)

3-1. Automatisk rengøring (Automatic cleaning)

- Tryk på [tænd/sluk-ikon]-knappen på hovedenheden eller [Play/Pause-ikon] på fjernbetjeningen. Hovedenheden vil nu udføre en automatisk rengøring.
- Hvis batteriniveauet er for lavt til at færdiggøre rengøringen, kører hovedenheden tilbage til ladestationen for at lade op.

Tip: Når hovedenheden har brug for at lade op, kan den i sjældne tilfælde have svært ved at finde ladestationen. Sker dette, vil knapindikatoren blinke, og der lyder fire bip. Placer i så fald hovedenheden manuelt på ladestationen.

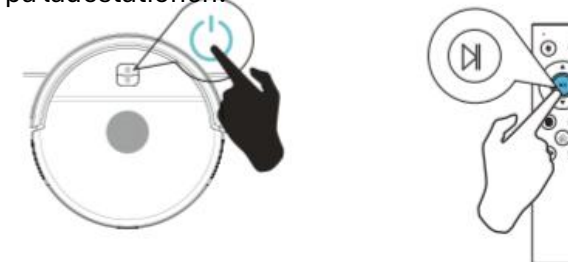

Produkt brug

3.2 Pletrengøring (Spot cleaning)

- Hvis tilstanden 'Pletrengøring' vælges, vil hovedenheden køre i en udadgående spiral fra sin nuværende position, stoppe ved en radius på ca. 1 meter, og derefter køre i en indadgående spiral tilbage til startpunktet.
- Derefter går den i standby. Hovedenheden bruger her en kraftigere sugestyrke, så den bedre kan rengøre det specifikke område.
- Placer hovedenheden på det ønskede sted, og tryk på [spiral-ikon]-knappen på fjernbetjeningen.

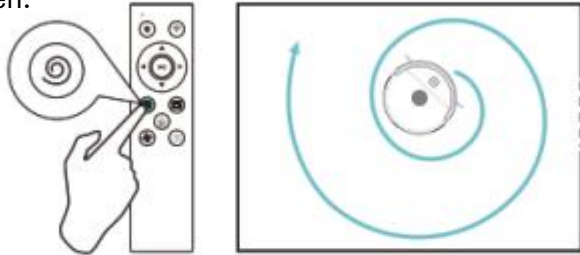

3.3 Kantrengøring (Edge Cleaning)

- Tryk på firkant med pil-ikon-knappen på fjernbetjeningen, hvorefter hovedenheden vil rengøre langs fodpanelerne/væggene og rundt om møbelben.

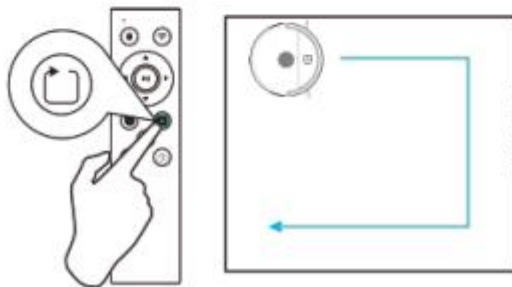

1. Vejledning til download af app og netværkskonfiguration

Download appen "Tuya Smart" eller "Smart Life" ved at scanne nedenstående QR-kode eller ved at søge efter dem i App Store eller Google Play.*



Produkt brug

2. Log ind i appen og tryk på "Tilføj enhed" (Add device).

•Vælg "Små husholdningsapparater" (*Small Home Appliances*) og derefter "Robotstøvsuger (BLE+Wi-Fi)" (*Robot Vacuum (BLE+Wi-Fi)*).



3. Konfigurer netværket.

•Placer hovedenheden på ladestationen. Tryk på [tænd/sluk-ikon]-knappen og hold den nede i 3 sekunder for at gå ind i netværkskonfigurations-tilstanden.

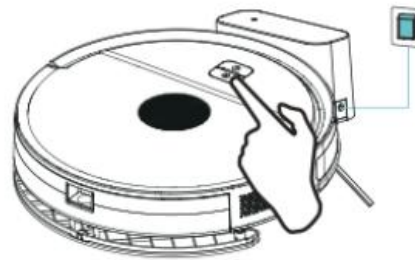

4. Indtast Wi-Fi-adgangskoden.

Bemærk: Hovedenheden understøtter ikke 5G (5 GHz) Wi-Fi-netværk. Sørg for at være forbundet til et 2.4 GHz netværk.

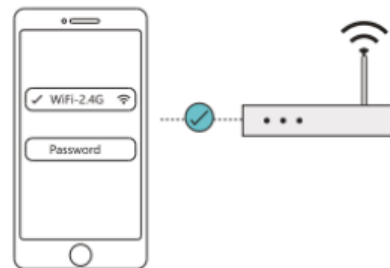

5. Opret forbindelse til enhedens hotspot.

•Gå til "Indstillinger" (*Settings*) på din mobiltelefon og åbn "Wi-Fi" (*WLAN*)-listen.
•Vælg netværket, der hedder "SmartLife-xxxx".
•Når der er oprettet forbindelse til hotspotet, skal du vende tilbage til appen.

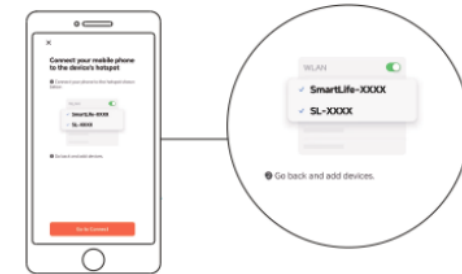

6. Udfør netværkskonfigurationen.

•Appen vil nu vise forbindelsesstatussen og vente på, at netværkskonfigurationen bliver fuldført.

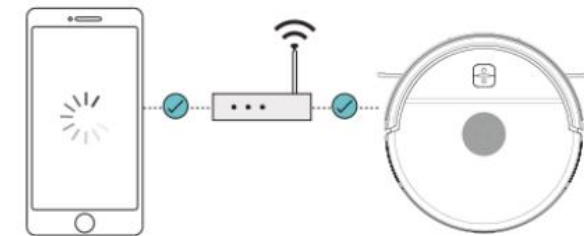

Produkt brug

Installation af moppemodulet

1. Montering af moppen.

- Sæt den vaskbare moppe fast på velcro-området på moppeholderen.

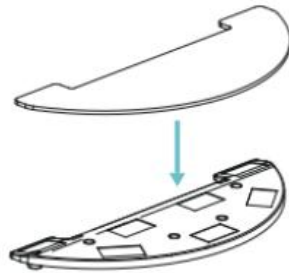

2. Fyld vand i vandtanken.

- Åbn dækslet på 2-i-1 vandtanken, fyld tanken helt op med vand, og luk dækslet forsvarligt igen.

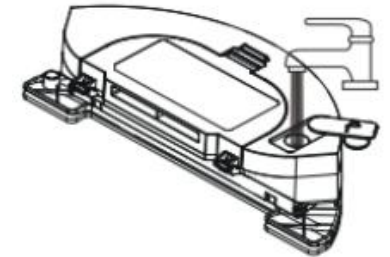

3. Montering af 2-i-1 vandtanken.

- Skub 2-i-1 vandtanken ind i hovedenheden, indtil du hører et tydeligt klik.



4. Montering af moppeholderen.

- Tryk moppeholderen lodret ned i 2-i-1 vandtanken (i bunden af hovedenheden), indtil du hører et klik.

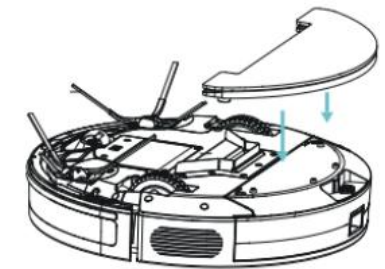

Produkt vedligeholdelse

Rengør og vedligehold venligst produktets dele som anvist nedenfor for at sikre en lang levetid og den bedste rengørings effekt.

Del	Rengøringsfrekvens	Udskiftningsfrekvens
2-i-1 vandtank	Efter hver brug	–
Filter	Ugentligt	Hver 2. måned
Sidebørste	Månedligt	Hver 3. til 6. måned (eller ved kraftigt slid)
Sensor	Månedligt	–
Ladekontakter	Månedligt	–
Svinghjul	Månedligt	–

Tøm 2-i-1 vandtanken.

1. Afmonter 2-i-1 vandtanken ved at trykke på udløserknappen på den.

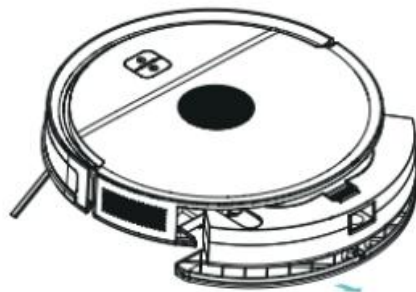

2. Åbn dækslet, og tøm 2-i-1 vandtanken for restvand.

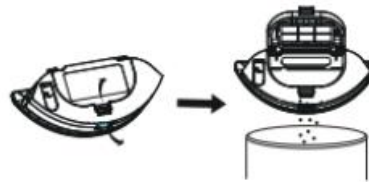

Rengør filteret.

1. Træk i den hvide flip (eller etiket) for at tage filteret ud.

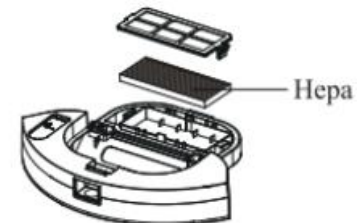

2. Fjern snavs og støv fra filteret ved hjælp af rengøringsværktøjet (rengøringskniven).



Produkt vedligeholdelse

Rengøring/udskiftning af sidebørste

1. Afmonter sidebørsterne ved at fjerne skrueerne i dem med en skruetrækker.

(Pil der peger op: Afmonter)

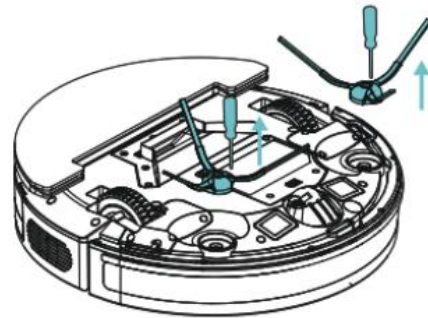

2. Efter rengøring af sidebørsterne skal du montere dem igen. Hvis de er slidte, kan du montere helt nye.

(Pil der peger ned: Monter)

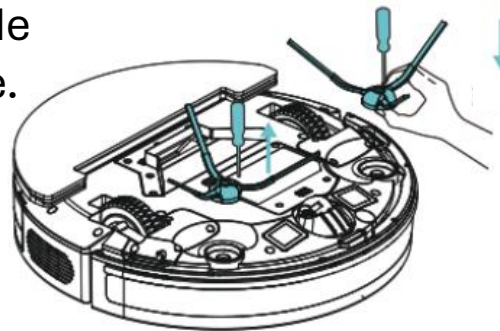

Rengøring af svinghjul/sensor

1. Rengør svinghjulet med rengøringsbørsten (rengøringsværktøjet) for at sikre optimal ydeevne.

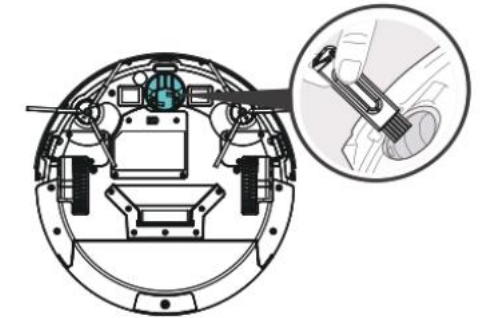

2. For at sikre normal og optimal brug af produktet, anbefales det at tørre alle sensorer forsigtigt af med en ren, blød og tør klud hver uge.

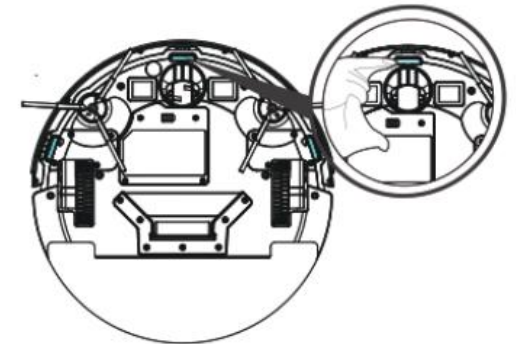

Tip: Det anbefales at udskifte sidebørsterne hver 3. til 6. måned for at opnå den bedste rengøringseffekt.

Fejlfinding

Når der opstår en fejl på produktet, vil LED-indikatoren blinke rødt eller lyse konstant rødt og bippe på samme tid. Løs venligst fejlen ud fra de mulige årsager til følgende lyde og LED-indikatorens status. Hvis fejlen fortsætter derefter, bedes du kontakte vores kundeservice.

Robot lyser og siger		Mulig årsag	Hvad du skal gøre (Løsning)
Konstant rødt	Bip 1 gang	Drivhjulene kan være blokeret af fremmedlegemer.	Genstart robotten efter at have rengjort drivhjulene.
	Bip 2 gange	Sidebørsterne kan være blokeret af fremmedlegemer.	Genstart robotten efter at have rengjort sidebørsterne.
	Bip 3 gange	Sugeåbningen kan være blokeret af fremmedlegemer.	Genstart robotten efter at have rengjort støvbeholderen og indersiden af ventilatoren.
	Bip 5 gange	Den magnetiske sensor er unormal.	Hold maskinen væk fra stærke magnetiske miljøer.
Blinker rødt	Bip 1 gang	Støvbeholderen eller vandtanken er ikke monteret.	Kontroller, om støvbeholderen eller vandtanken er monteret.
	Bip 2 gange	Stødfangeren sidder muligvis fast.	Kontroller, om stødfangeren er blokeret af fremmedlegemer.
	Bip 3 gange	Faldsensorerne er beskidte eller tildækkede.	Kontroller, om der er støv på sensoren, og tør den af.
	Bip 4 gange	Batteriniveauet er lavt, eller opladningen er unormal.	Placer robotten på ladestationen for at lade op.

Fejl	Løsning
Fjernbetjeningen virker ikke	<ol style="list-style-type: none"> Sørg for, at batterierne har strøm. Udskift de nuværende batterier i fjernbetjeningen med to nye AAA-batterier. Sørg for, at fjernbetjeningen er mellem 0 og 5 meter fra hovedenheden.
Hovedenheden kan ikke tænde/aktiveres	<ol style="list-style-type: none"> Udskift batteriet med et nyt, og sørg for at det sidder korrekt. Sørg for, at tænd/sluk-knappen på hovedenheden er blevet trykket ind, og at batteriniveauet er højt nok til at køre.
Hovedenheden stopper uventet	<ol style="list-style-type: none"> Kontroller, om hovedenheden er blokeret af fremmedlegemer. Kontroller, om batteriniveauet er lavt.
Hovedenheden udfører ikke den planlagte automatiske rengøring til tiden	<ol style="list-style-type: none"> Kontroller LED-indikatorens status.

Fejlfinding

Fejl	Løsning
Svag sugestyrke	<ol style="list-style-type: none">1. Kontroller, om sugeåbningen er blokeret af fremmedlegemer.2. Tøm 2-i-1 vandtanken.3. Rengør filteret.4. Kontroller, om filteret er vådt. Sørg for, at det er helt tørt før brug.
Fejl ved opladning af hovedenheden	Sørg for, at stikkontakten er tændt, og at der er god kontakt med ladekontakterne på ladestationen. Når der opnås god kontakt, vil der lyde to bip. Tør ladekontakterne af med en tør klud.
Hovedenheden kan ikke finde tilbage til ladestationen	Fjern alle forhindringer inden for 1 meter på venstre og højre side af ladestationen samt inden for 2 meter foran ladestationen. Placer ladestationen i overensstemmelse med brugsanvisningen. Hvis hovedenheden er tæt på ladestationen, vil den returnere hurtigere; hvis den er langt væk, vil den være længere om at returnere. Hvis batteriniveauet bliver for lavt, mens den kører tilbage til ladestationen, stopper den, hvor den er, og LED-indikatoren vil blinke rødt ledsaget af fire bip.
Hovedenheden kører en unormal rute	Rengør faldsensorerne og drivhjulene med en tør klud eller en vatpind. Tryk på midten samt venstre og højre side af stødfangeren med hånden for at kontrollere, om den fjedrer tilbage automatisk. Sluk for strømmen og start hovedenheden igen.

Produkt specifikationer

	Model	MFR01
	Indgangsspænding (Input voltage)	19V
	Driftsspænding (Operating voltage)	14,4V
	Nominel effekt (Rated power)	33W
	Batteritype	Lithiumbatteri
	Kapacitet for 2-i-1 støvbeholder	300 ml
	Kapacitet for 2-i-1 vandtank	280 ml
	Maksimal rengøringstid	130 min
	Opladningstid	≤6 timer

	Indgang (Input)	19V = 0.6A
	Udgang (Output)	19V = 0.6A

Kontakt

Nu har du læst hele manualen, vi forsøger altid at forbedre os, så hvis du sidder tilbage med følelsen om at der mangler noget i manualen, så ræk endelig ud til os. Så får vi manualen opdateret.

Hvis du har spørgsmål til produktet eller oplever problemer så er du altid velkommen til at række direkte ud til os på mail eller telefon.

Telefon – 42 34 60 32

Mail – info@easyclean.dk

